

DONGXIA

SPH-850

热风直火式燃油暖风机

使用说明书

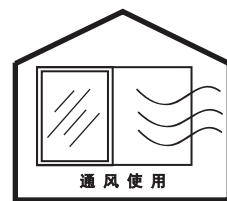
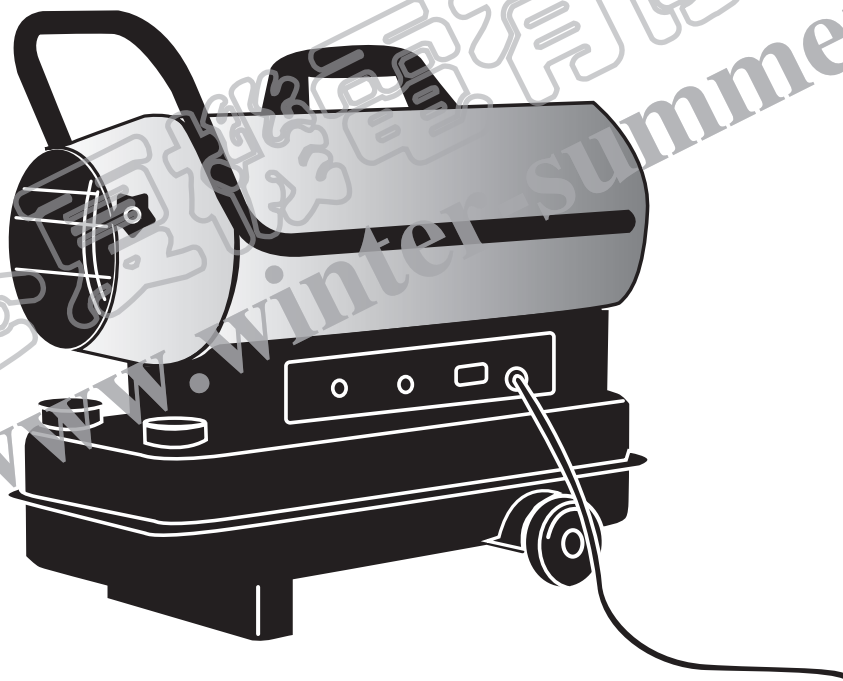



真诚的感谢您购买本公司SPH-850燃油暖风机。
请在使用之前仔细阅读使用说明书，并且请妥善保管好使用说明书。

中日合资无锡冬夏机电有限公司

〈一〉安全标记识别



◆本说明书记载着安全、正确使用暖风机的注意事项。

注意事项都为：△ 危险、△ 警告、△ 注意，请认真阅读本文，理解符号内容。

 危险	无视该符号而错误使用，会发生人员死亡、重伤或火灾。
 警告	无视该符号而错误使用，有可能发生人员死亡、重伤或火灾。
 注意	无视该符号而错误使用，有可能发生人员的受伤、物品的损坏。

※ 栏内的记载事项也有因情况不同而导致重大后果的可能性。
各项记载均属重要，务请遵守。

下文中所立符号表示的意思。

 禁止	该符号表示禁止的行为
 强制	该符号表示强制和指示
 注意	该符号表示督促应注意内容

〈二〉重要提示





警告







- 操作、检查及维护本暖风机时，请务必阅读本使用说明书。
- 更换零部件时，请务必使用本公司的纯正零部件。使用纯正零部件以外的零部件而发生的损坏、事故，本公司将无法承担责任，特请留意。
- 不遵守本使用说明书、错误使用或因改动而导致的损坏、事故，本公司将无法承担责任，特请留意。
- 由于不可能全部预测到在使用本暖风机时的危险，所以本说明书记载注意事项并非全部危险的推测。因此，操作暖风机及日常检查时，不管本说明书有无记载，暖风机本体上有无表示，均要有充分考虑安全对策的必要。
- 对本说明书如有不明或需要更详细资料，请向经销商咨询。
- 本说明书若有乱页、不全等可以更换。
- 请务必妥善保管说明书以及附属品。





〈三〉 安全事项

为了安全 ◇ 请务必遵守

※下列事项是使用本暖风机的重要安全事项，使用前请务必仔细阅读。

 危险		
严禁使用汽油	汽油是挥发性很高的油品，绝对不能使用，会引起火灾。	
严禁在有可燃性气体的场所使用	在使用或存放易产生可燃性气体的物质（稀释剂、汽油、液化气等）的场所，请绝对不要使用暖风机。有着火、爆炸、火灾、烧伤的危险。	
必须通风	请不要在通风不良的场所使用。请不要在不更换室内空气时连续使用。氧气不足，不能完全燃烧，有发生一氧化碳中毒的可能。使用时请一定要更换室内空气来补充新鲜空气。	

 警告		
严禁搁置喷射罐	装有易燃油气的密封容器不能进入暖风机的热辐射范围，因受热后易导致密闭容器内的压力上升而导致爆炸，引起火灾。	
严禁可燃性粉尘	请不要在发生可燃性粉尘（木屑、纸屑、纤维屑等）的场所使用，当粉尘进入暖风机内部受热后会变成火星吹出，引起火灾。	
小心高温部位	燃烧时或停火30分钟以内，高温部位、热出口周围请不要用手或其他身体部位触摸，否则容易烫伤。	
禁止改造	请不要改造使用，会导致机器损坏、甚至火灾等危险。	
小心触电	请不要在有雨水、雪水的场所使用，不要用湿手操作。日常检修、维护时，请一定先拔下电源插头，以免引起触电。	

 注意		
远离可燃物	可燃物应远离本机器发热部位的前部2.5m以上，左右方、后方和上方的2.0m以上，否则容易发生火灾。	
不要遮挡	发热部位前方1m以内请不要放置遮挡物，会引起异常燃烧而产生故障或引起火灾。	
禁止反复点火	点火3次仍然不着火燃烧时，请不要再点火。否则会引起事故。请停止使用，请专业人员检查或与经销商联系。	
注意地面高温	使用暖风机时，地面温度会升高，请避免在木质、塑料质地面的场所使用暖风机或在暖风机底部发热部位加衬隔热材料后进行使用。	

为了安全 ◇ 请务必遵守

 注意		
禁止在高海拔的场所使用	在海拔1000m以上场所使用，应对机器作技术匹配调整。调整应向经销商咨询。不做调整使用会引起异常燃烧或火灾。	
禁止有异常时使用	有异味、冒黑烟等情形下，应立即停止使用。请专业人员检查或与经销商联系。否则会引起火灾。	
禁止在燃烧时移动	燃烧时请不要移动，倾倒暖风机，否则可能会引起火灾。	
停火操作要令	本机有延时送风冷却功能，关机时请先关掉电源开关，待机器完全停止后，再把电源插头脱离插座，请确认火焰已经完全熄灭后，人员方可离开现场。	
加油前停火	加油必须在停火以后进行，否则容易引起火灾。	
注意电压	请使用正确的电源。使用错误电源会引起故障、触电、甚至火灾。	
连接接地保护再使用	在插座上接好接地保护，否则会有触电危险。	
小心拔下插头	拔下插头时请不要拉着电线拔，而应该握住插头拔下。否则会损坏插头、冒火花或触电。	
保护电源线	不要随意弯曲、拉扯、缠拧、阻夹，改动电源线，也不要让电源线过负载。否则会引起火灾、触电等事故。	
不可使用的场所	为了防止灾害、伤害，暖风机不可在以下场所使用： <ul style="list-style-type: none"> ●振动的地面 ●倾斜的地面 ●楼梯、紧急出口、房屋的出入口等 ●周围堆积不稳物品的场所 ●风大、潮湿的场所，灰尘、金属粉末漂浮的场所 	
使用时请注意环境温度	请在-20~30℃的环境里使用暖风机。环境温度在30℃以上使用暖风机会过热而引发故障或火灾。	
使用说明书	产品交付使用时应附有使用说明书。	
不要使用低质燃油	不要使用低质燃油，如过期、有水污垃圾等。请使用合格的煤油作为燃油。	

〈四〉 技术参数

型 号	SPH-850
形 式	热风直火式
电 源	AC 220V/50Hz
额 定 耗 电 量	45W
热 出 力	8.6kw (7420kcal/h)
燃 料 消 耗 量	0.91L/h (0.72Kg/h)
使 用 燃 料	煤油
油 箱 容 积	10L
持续燃烧时间	10小时
噪 音	45dB(A)
电 流 保 险 丝	3A
质 量	12.8Kg (空油箱时)
外 形 尺 寸	长540mm×宽260mm×高475mm
安 全 装 置	失火保护装置
	过热保护装置
	感震保护装置
	过载保护装置
	停电安全保护装置
	油路检测装置

〈五〉 线路图

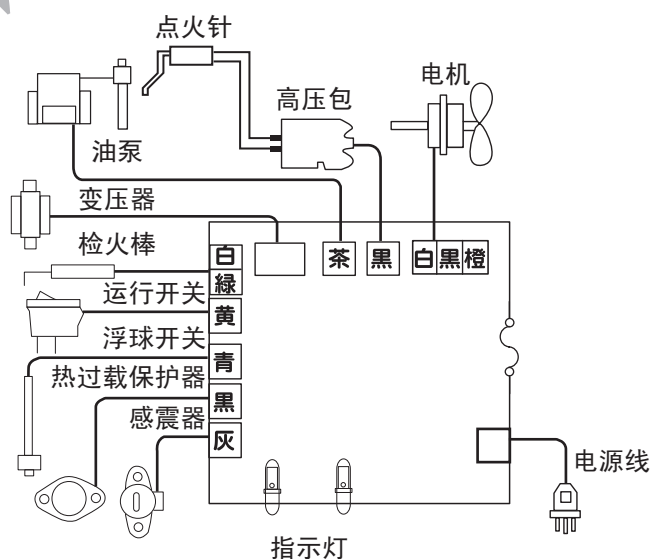

〈六〉各部件名称

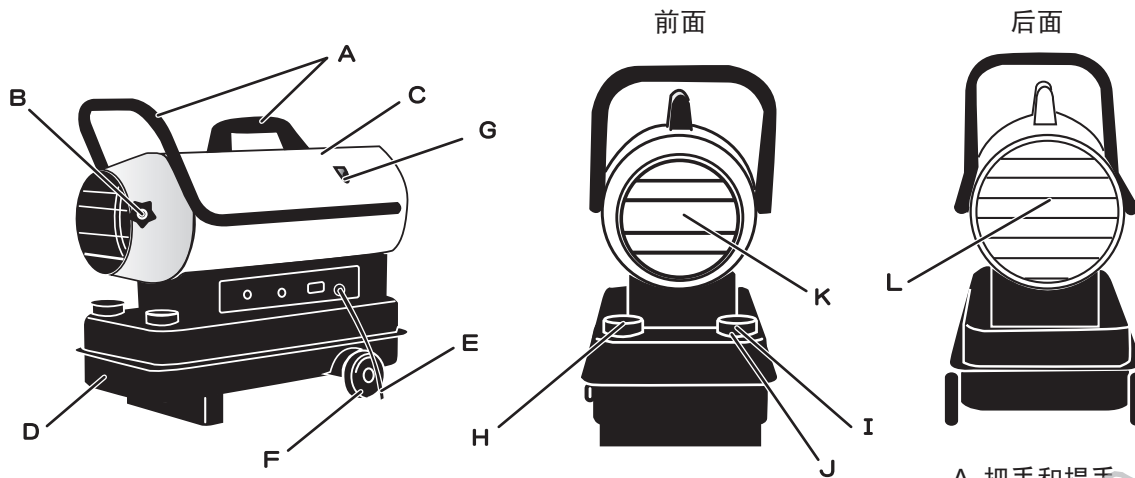

- A 把手和提手
- B 调节手轮
- C 筒身
- D 油箱
- E 电源线
- F 轮子
- G 电源线挂件
- H 油位表
- I 加油口
- J 燃油过滤器
- K 出热风口
- L 进风口
- M 报警指示灯（红）
- N 运行指示灯（绿）
- O 运行开关

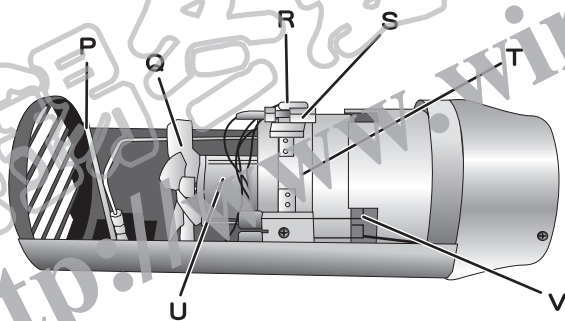

- P 透气管
- Q 轴流风叶
- R 温控器
- S 火焰检测器
- T 燃烧装置
- U 风扇电机
- V 检火棒

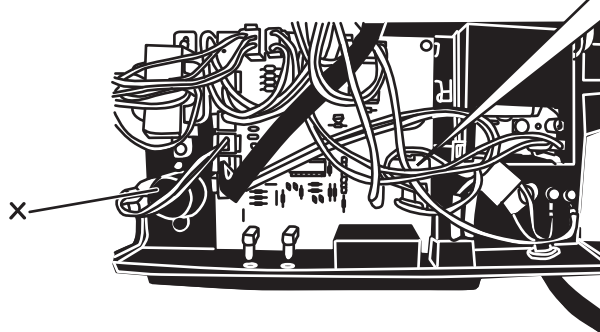
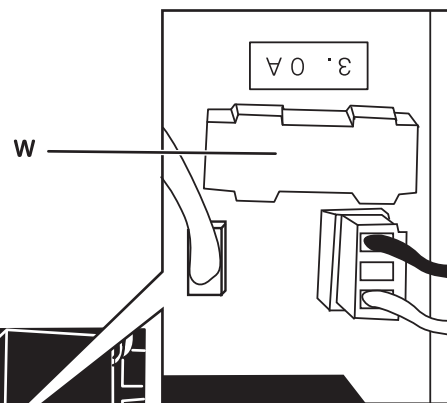

- W 过载保护装置
- X 感震保护装置

〈七〉外形尺寸

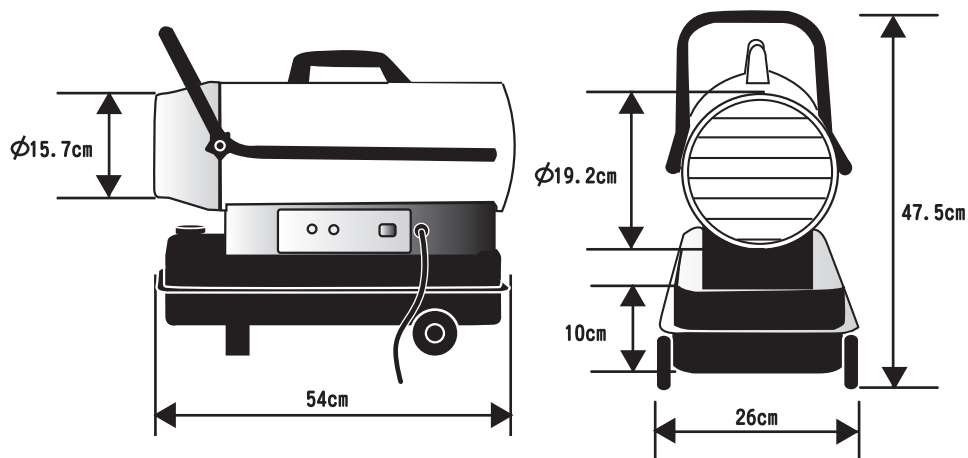

〈八〉安全装置说明

失火保护装置

点火未着火、燃烧中熄火会自动停机。

在点火燃烧时火焰有异常会自动停机。

作用状态：停机，报警指示灯（红）点亮，运行指示灯（绿）熄灭，停机时还将进行3分钟的冷却运行。

过热保护装置

机器异常发热时自动停机（风机损坏停转）。

作用状态：停机，报警指示灯（红）点亮，运行指示灯（绿）熄灭，停机时还将进行3分钟的冷却运行。

感震保护装置

机器受到外力振动、倾斜或倾倒时自动停机。

作用状态：停机，报警指示灯（红）点亮，运行指示灯（绿）熄灭，停机时还将进行3分钟的冷却运行。

过载保护装置

由于机器故障等异常而有过强电流时会切断电源。

作用状态：全停机。

油路检测装置

油箱内没有燃油或存有少量燃油时，检测装置启动，机器自动停机。

作用状态：报警指示灯（红）点亮，运行指示灯（绿）熄灭，停机时还将进行3分钟的冷却运行。

停电安全保护装置

停电恢复后，自动停机（再次来电机器不会自动开机）。

作用状态：停机，报警指示灯（红）点亮。

〈九〉运转准备



危险

严禁使用汽油等高挥发性油料，否则会引起火灾。



注意

加注油料时必须在停火后进行。否则会引起火灾。

请正确使用电源，使用错误电源将会引起故障、火灾、触电事故的发生。

请接好接地线。不接接地线有触电危险。

拔下插头时请握住插头。不要弯曲、硬拽电线。否则会引起电线的损坏，

引发火灾、触电。

加油:

注意: 请检查加油口是否干净, 如果有污物请用清洁的燃油清洗。
用过的燃油请不要加入油箱。
请务必使用清洁的燃油。绝对不可使用变质燃油和不纯燃油。

- 1 请使用煤油。
- 2 加油时必须在装有加油过滤器的情况下进行加油。
- 3 加油时请观测油量表。油位指针表数值接近最大时(见图)应立即停止加油, 避免加注过多而向外溢流造成危险。

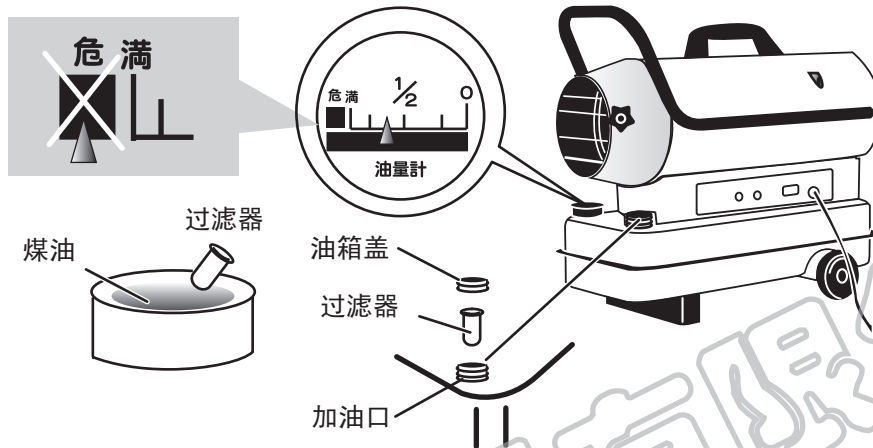

使用场所的要求:

暖风机使用时必须与障碍物保持的安全距离为: 前方2.5米以上, 上方2.0米以上, 左右2米以上(如图所示)。

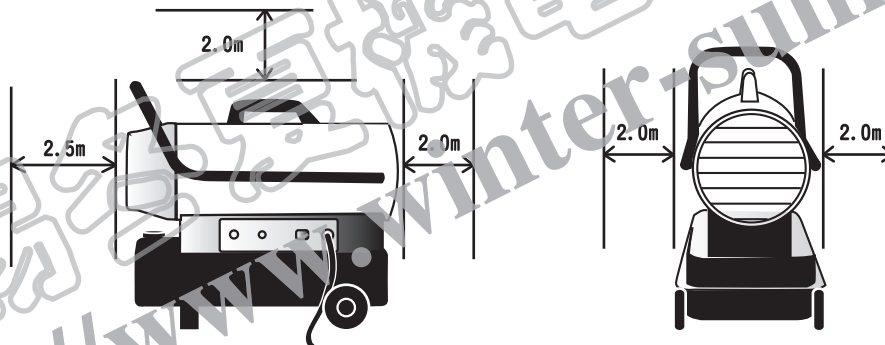

电源的连接:

请先确认开关处于关闭状态, 然后将电源插头插入插座。
机器的使用电源是220V/50Hz。

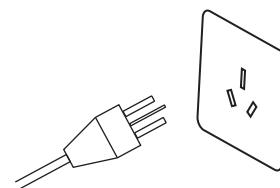

〈十〉 运转操作方法



注意

发生异味、冒烟等异常燃烧时, 应立即停止使用, 继续使用会引起火灾。
连续点火3次也不能着火时, 请不要重复操作。否则有可能引起火灾。请停止使用, 与销售店联系。
使用暖风机时, 请注意地板温度不要过高。否则会引起火灾。

点火操作:

- 1 检查油位表, 确认燃油是否充足。
- 2 启动运行开关, 运行指示灯(绿)点亮, 约10秒后开始燃烧。
- 3 正常燃烧约5分钟后, 火苗成蓝色。



运行指示灯(绿) 运行开关

停机操作:



注意

进行停机操作时，一定要确认完全熄火后才能离开。
拔下电源插座时一定要确认燃烧风扇已经停止。

将运行开关置于（切）位置，燃烧停止，约3分钟后燃烧风扇会自动停止，运转指示灯熄灭。

调整出热风角度:



注意

本机处于工作状态时不要调整出热风角度，以避免烫伤、熄火或触电。

调整出热风角度时应松开调节手轮，确定好角度后再拧紧。
出热风角度可以向上、下调整17度（如图所示）。

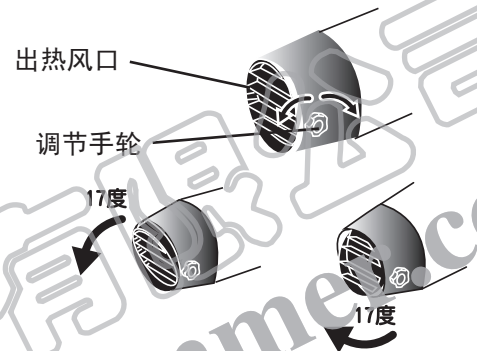

〈十一〉日常检查及维护



注意

检查、维护时，必须停火，拔下电源。
用于擦拭清洗的燃油不要加入油箱，检查油箱时所取出的已经污染的燃油也不要重新加入油箱，否则会引起故障。

加油口过滤器的检查:

- 1 取下油箱盖，检查燃油过滤器是否有污物。
- 2 如果有污物，取下燃油过滤器，用清洁的燃油清洗干净。
- 3 重新放入燃油过滤器，把油箱盖拧紧。

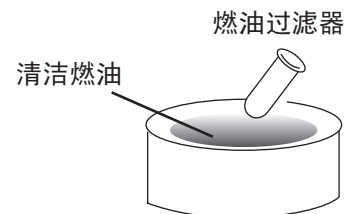

更换保险丝:



注意

更换保险丝时请切断电源后操作。

取下图中两个螺钉，卸下电器板，在电控板上直接更换保险丝。

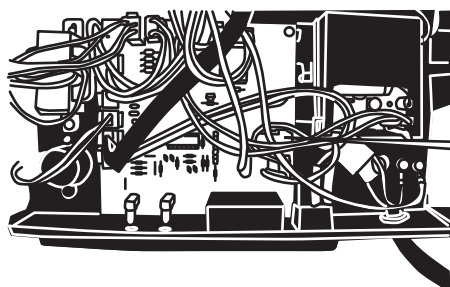
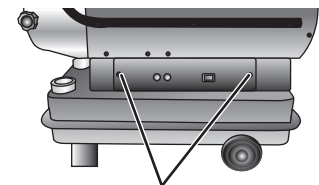

请使用3A的保险丝

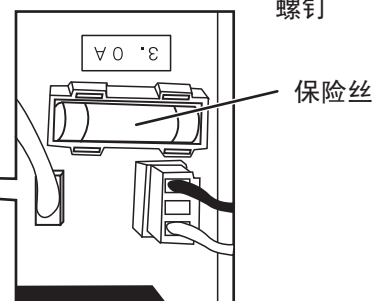

无锡冬夏机电有限公司
<http://www.winter-summer.com>

中日合资 无锡冬夏机电有限公司

地址：江苏省无锡市锡山经济技术开发区友谊北路1号

TEL. 0086-510-88261076 FAX. 0086-510-88266255
[Http://www.winter-summer.com](http://www.winter-summer.com)